

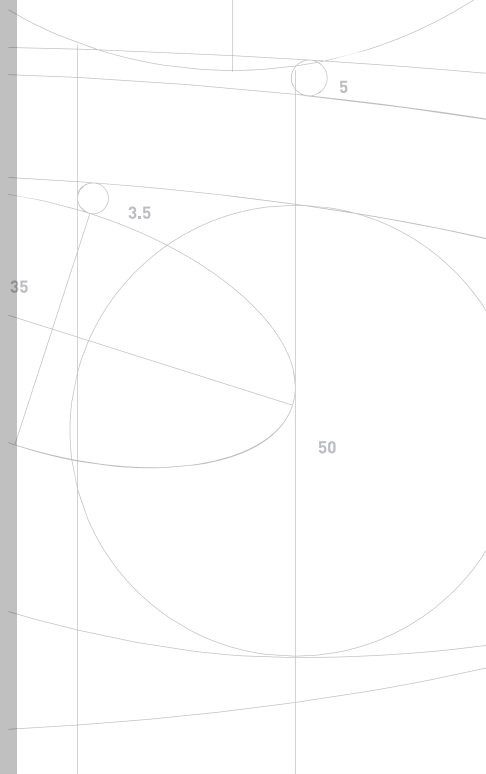

DIMENSION ONE SPAS®

..... @HOME SERIEN



Användarmanual

Gratulerar till ert val av spabad från Dimension One. Vid rätt skötsel kommer ert spabad att skänka er många års njutning. Läs noga igenom instruktionerna före installation och användning. Felaktig installation och skötsel innebär att garantier inte gäller.

Spara och notera viktiga uppgifter om ert spabad

Spara kvitto/faktura

Inköpsdatum enl. kvitto/faktura.....

Spamodell.....

Färg på skal..... **Färg på panel**.....

Serienummer.....

Termolock serienummer:

Etikett sitter på termolocket. Klipp ut och häfta fast här.

Återförsäljare

Namn

.....

Telefon.....

E-post.....

Elektriker

Namn

.....

Telefon.....

Epost.....

Installation: Spabadet placeras på en jämn yta av packad makadam, betong, marksten eller förstärkt trädäck som lämnar fullt stöd åt badets hela bottenyta.

Tillse att trädäcket klarar belastning inkl. vatten och badande på ca 650 kg/m²

Ytan ska vara i våg och väl dränerad så att översvämning inte kan ske. Markskiva av polystyren (XPS) kan med fördel användas under spabadet på den iordningställda ytan. Det ger extra skydd och isolering.

Badet ska vara installerat så service och underhåll kan göras från alla fyra sidor.

Inomhusplacering kräver våtrum, golvbrunn, god ventilation. Luftavfuktare rekommenderas.

- Spabadet ska vara vattenfyllt innan el slås på.
- En behörig elektriker ska utföra elanslutningen enligt bifogad instruktion.

Start instruktioner

- Rengör spabadet från eventuell smuts och skräp.
- Skruva dit tömningsventilen och kontrollera att den håller tätt när ni fyller badet.
- Ta bort transportbultar och vridfäste (Swivel keeper) från pump. Pump ska stå löst på gummimatta för att minimera eventuella vibrationsljud.
- Kontrollera union på pump och cirkulationspump så den inte sitter löst. Dra åt för hand vid behov.
- Fyll badet med en trädgårdsslang som placeras i filterbehållaren. Vid järn och mineralhaltigt vatten ska en tablett ur flockningskudde doseras för att undvika missfärgningar. Dosera direkt vid igångkörning före dosering av Spa-Klor eller Spa-Chock.
- När vattennivån stiger kontrollera täthet vid ventilernas unionskopplingar i maskinrummet som kan behöva efterdras efter transporten. Kontrollera även att handtagen vid avstängningsventilerna före pump och efter värmare till vänster om spacentralen är helt öppna.
- Vattennivån skall vara ca 5 cm över bräddavloppet. Markeringen som löper runt badets insida är rätt nivå.
- När spabadet är helt fyllt kan strömmen slås på.
- Badet värms automatiskt upp till förinställd temperatur.
- Starta jetpumpen och låt den gå i 10 minuter. Kontrollera dräneringspluggen och ventilernas unioner så att allt är tätt och efterdra muttrarna om det skulle krävas. Slå av pumpen.
- Testa och balansera in vattnet enligt rekommenderade värden.
- Dosera desinfektion, 1 msk/skopa Spa-Klor mitt i badet och kör pumpen i 15 minuter med locket av.

Luftlås: Vid nyinstallation eller återfyllning kan luftfickor uppstå i rör och pump. Provstarta pumpen några gånger och låt gå i ca.10 sekunder. Om problemet kvarstår kan ni prova att föra filterpatronen upp och ner i filterbehållaren flera gånger i snabb takt samtidigt som pumpen är igång för att få luftfickan att släppa. Vattennivån måste alltid ligga 5 cm över filtret. Om filtret sticker upp över ytan kommer luft att sugas in i systemet och kan skapa luftlås som ger försämrat flöde med risk för att värmepatronen brinner av.

Upprättad 2017

Uppdaterad 2021-09-24

Innehåll

1.0 Viktig information för spabadsägare	1
2.0 FCC-meddelande.....	1
3.0 Viktiga säkerhetsinstruktioner för alla spaägare	2
3.1 Risk att fastna.....	6
3.2 Hypertermi risk för överhettning.....	8
3.3 Varningsskylt	8
4.0 Installationsplats.....	9
4.1 Utomhus	9
4.2 Inomhus	10
5.0 Allmänna säkerhetsanvisningar för elektricitet	12
6.0 Anvisningar för elektriska anslutningar	13
6.0d Elinstallation	15
7.0 Strömalternativ för Europa, 50 Hz.....	16
8.0 Vattenfylla spabadet.....	16
9.0 Spabadets funktioner	21
10.0 Kontrollpanel.....	22
10.1 Mode-knappens meny	23
11.0 Underhåll av spabadet	24
11.1 Rengöra filtret	25
11.2 Rengöra spabadets insida/skal.....	25
11.3 Underhåll av ytterpanel.....	26
11.4 Underhåll av nackkudde	26
11.5 Tömning och fylla spabadet.....	26

Upprättad 2017

Uppdaterad 2021-09-24

11.6	Vinterförberedelse	26
11.7	Särskilda instruktioner vid kallt väder	27
11.8	Underhåll av termolock.....	27
12.0	Vattenkvalitet.....	29
12.1	pH-kontroll	29
12.2	Desinficering.....	29
12.3	Andra tillsatser	30
13.0	Felsökning.....	30
14.0	Försiktighetsåtgärder stereo. Ett tillval.....	31
15.0	Garanti	32
16.0	Garantiregistrering.....	35

1.0 Viktig information för spabadsägare

Ditt spabad från Dimension One Spas® är konstruerat enligt de högsta standarderna för att kunna ge dig många års användning. Skydda alltid badet med termolock när det inte används och lämna det aldrig öppet. Det är mycket viktigt även när badet är tomt på vatten. Badet är inte konstruerat för att stå tomt utan vatten i direkt solljus. De höga temperaturer som kan uppstå skadar materialet permanent i form av ojämnheter och missfärgning. Den typen av skada är karaktäristisk och täcks inte av garantin. Viktigt att du följer spabadets manual i avsnitt 4.0, "Installationsplats" (sidan 10).

2.0 FCC-meddelande

Denna utrustning har testats och överensstämmer med gränserna för en digital enhet av klass B enligt del 15 av FCC-bestämmelserna. Dessa gränser har tagits fram i syfte att ge rimligt skydd mot skadliga störningar vid installation i en bostad. Utrustningen genererar, använder och kan utstråla radiofrekvensenergi. Den kan orsaka skadliga störningar av radiokommunikationer om den inte installeras och används enligt anvisningarna. Det finns emellertid ingen garanti för att störningar inte kommer att inträffa i en viss installation. Om utrustningen orsakar skadliga störningar av radio- eller TV-mottagning, vilket kan fastställas genom att man stänger av och slår på utrustningen, uppmanas användaren att försöka eliminera störningarna genom en eller flera av följande åtgärder:

1. Vrid eller flytta mottagningsantennen.
2. Öka avståndet mellan utrustningen och mottagaren.
3. Anslut utrustningen till ett uttag på en annan krets.
4. Kontakta återförsäljaren eller en radio/TV-tekniker för att få hjälp. Ändringar eller modifieringar som inte uttryckligen godkänts av den part som ansvarar för FCC-överensstämmelse kan upphäva användarens tillstånd att använda utrustningen.

3.0 VIKTIGA SÄKERHETSINSTRUKTIONER FÖR ALLA SPAÄGARE

LÄS OCH FÖLJ ALLA INSTRUKTIONER NOGGRANT!

Detta spabad har tillverkats enligt normerna och specifikationerna som ställts upp i "Virginia Graeme Baker Pool and Spa Safety Act" (VGB Safety Act), en lag i USA som anger bestämmelser för en säker användning av spabad och pooler. När detta spabad installeras och används bör grundläggande säkerhetsföreskrifter alltid följas, inklusive:

1. **FARA: RISK FÖR ALLVARLIG SKADA ELLER DRUNKNING!**

- Extrem försiktighet måste iakttas för att förhindra barn från oönskad tillgång.
- För att undvika olyckor, se till att barn inte använder spabadet utan ständig övervakning. Övervakning av en vuxen är en avgörande säkerhetsfaktor för att förhindra att barn drunknar.
- Använd alltid de låsbara spännena för att säkra locket när spabadet inte används. Detta hjälper till att hejda oövervakade barn från att få tillgång till spabadet. Håll termolocket säkrat i blåsväder.
- Det finns ingen garanti att locket eller låsbara spännena kommer att förhindra tillgång till spabadet.
-

2. **FARA: RISK FÖR ALLVARLIG SKADA ELLER DRUNKNING!**

- Håll hår, löst hängande kläder eller hängande smycken borta från gallret för bottenutloppet, roterande jetstrålar eller andra rörliga komponenter för att undvika att fastna i dessa, vilket kan leda till drunkning eller allvarlig skada.
- För att förhindra att kroppen och/eller håret fastnar ska spabadet aldrig användas om inte alla insugningskydd, gallret till bottenutlopp, filter, filterlock och filterkorgen är installerade.
- Hantera eller använd aldrig spabadet om filtret, filterlocket eller filterkorgen är trasig eller om någon del av denna utrustning saknas. Kontakta din försäljare eller närmaste serviceanläggning för att få hjälp.
- Gallret för bottenutloppet i detta spabad är storleksanpassade för det speciella vattenflöde som pumpen/pumparna skapar. Om det är nödvändigt att byta ut gallret för bottenutloppet eller pumpen/



pumparna, så se till att flödeskapaciteten är kompatibel med och i överensstämmelse med VGB-säkerhetsbestämmelserna.

- Ersätt aldrig gallet för bottenutloppet med ett som har lägre flödeskapacitet än originalet. Att använda felaktiga reservdelar kan orsaka ett olyckstillbud genom att kropp eller hår fastnar, vilket kan leda till allvarlig skada eller drunkning.

3. **FARA: RISK FÖR ALLVARLIG SKADA ELLER DÖDSFALL PÅ GRUND AV ELEKTRISK CHOCK!**

- Installera spabadet åtminstone 1,5m (5 fot) från alla metallytor. Som ett alternativ kan ett spabad installeras inom 1,5 m (5 fot) från metallytor om varje metallyta är permanent ansluten med en minst 8 AWG (8,4 mm²) solid kopparledare som är kopplad till jordkabelanslutningen inuti apparatutrymmet på utrustningsboxen.
- En jordkabelanslutning finns på den här enheten för att ansluta en minst 8 AWG (8,4 mm²) solid kopparledare mellan den här enheten och varje metallutrustning, metallinfattning för elektrisk utrustning, vattenledning av metallrör, eller rörledning inom 1,5m (5 fot) från enheten.
- Tillåt aldrig någon elansluten produkt, såsom en lampa, telefon, radio, tv, etc. inom 1,5m (5 fot) från ett spabad förutom de anordningar som byggts in av tillverkaren.
- Medför aldrig någon elansluten produkt i eller i närheten av spabadet.
- Hantera aldrig någon elansluten produkt inifrån spabadet eller när du är våt.
- Elförsörjningen för den här produkten måste inkludera en passande klassad strömställare eller krets brytare för att bryta alla ojordade strömförsörjningskablar i enlighet med avsnitt 4220 i den amerikanska National Electrical Code, ANSI/NFPA 70. Avstängningsanordningen måste finnas lätt nåbar och synlig för spaanvändaren men installerad minst 1,5m (5 fot) från spabadet.
- Elkretsen som försörjer spabadet måste ha en passande jordfelsbrytare såsom krävs enligt NEC:s artikel 680-42.



4. **WARNING: RISK FÖR ALLVARLIG SKADA ELLER DÖDSFALL!**

- Hoppa eller dyk aldrig i badet. Kliv försiktigt i och ur. Tänk på att våta ytor kan vara hala.



5. **WARNING: RISK FÖR HYPERTERMI (ÖVERHETTNING) SOM ORSAKAR ALLVARLIG SKADA, BRÄNSKADA, RODNADER ELLER DÖDSFALL!**

@Home Collection

- En vattentemperatur över 40°C (104°F) kan vara skadlig för hälsan. Se Avsnitt 3,2 Hypertermi för specifika orsaker och symptom för detta tillstånd.
- Vattnet i spabadet bör aldrig överstiga 40°C (104°F). Vattentemperaturer mellan 38°C (100°F) och 40°C (104°F) anses säkert för en frisk vuxen.
- Lägre vattentemperaturer rekommenderas för yngre barn (barn är särskilt känsliga för varmt vatten) och om spabadet används i mer än 10 minuter.
- Consumer Products Safety Commission, USA:s konsumentverk, har fastslagit att vattentemperaturen i ett spabad inte ska överstiga 40°C (104°F).
- Man ska alltid kontrollera vattentemperaturen i spabadet innan man kliver i. Användaren bör mäta vattentemperaturen med en rättvisande termometer eftersom toleransen för vattentemperaturregleringsanordningar kan variera så mycket som +/- 2°C (5°F).

6. **VARNING: RISK FÖR ALLVARLIG SKADA ELLER DÖDSFALL!**

- Eftersom höga vattentemperaturer har en hög potential för att orsaka fosterskador under de tidiga graviditetsmånaderna, i fråga om graviditet eller möjlig graviditet, bör du rådfråga din läkare innan du använder ett spabad.
- Gravida eller möjligen gravida kvinnor bör begränsa spavattentemperaturen till 38°C (100°F).
- Personer som lider av fetma eller har en sjukdomshistoria med hjärtsjukdom, lågt eller högt blodtryck, problem med blodcirkulationen, diabetes, infektionssjukdomar eller immunbristsyndrom bör konsultera en läkare innan de använder ett spabad.
- Om du upplever andningssvårigheter i samband med att du använder eller sköter ditt spabad, avbryt då detta och rådfråga din läkare.
- Personer som använder läkemedel bör rådfråga en läkare innan de använder ett spabad eftersom en del läkemedel kan orsaka dåsighet, medan andra läkemedel kan påverka hjärtfrekvens, blodtryck och blodcirkulation.
- Personer som lider av något tillstånd som kräver medicinsk behandling, äldre eller barn bör konsultera en läkare innan de använder ett spabad.
- Användning av alkohol, droger, eller läkemedel innan eller under spaanvändningen kan leda till medvetslöshet med risk att drunkna.



7. **VARNING: RISK FÖR ALLVARLIG SKADA ELLER DÖDSFALL!**

- Att vistas länge i ett spabad kan inverka skadligt på din hälsa.
- Beakta en rimlig tidsgräns för spaanvändningen. Att utsätta sig för högre temperaturer kan orsaka hög kroppstemperatur (överhettning). Symptomen kan vara yrsel, illamående, svimfärdighet, dåsighet och minskat medvetande. Dessa yttringar skulle kunna resultera i drunkning eller allvarlig kroppsskada.
- Använd aldrig ett spabad omedelbart efter ansträngande träning. Kliv lugnt i och ur spabadet. Våta ytor kan vara hala.

8. **VARNING: ATT MINSKA RISKEN FÖR INFEKTION ELLER SJUKDOM!**

- För att minska risken för att drabbas av en vattenburen sjukdom (t.ex. en infektion, bakterie eller ett virus) och/eller andningsbesvär, bibehåll alltid vattenkemin inom parametrarna som listas på insidespärmen av denna manual och rådfråga en certifierad tekniker angående riktig ventilation om spabadet är installerat inomhus eller i ett instängt område.
- Människor med infektionssjukdomar ska inte använda ett spabad för att undvika vattenkontaminering, eftersom infektionerna skulle kunna spridas till andra.
- Duscha alltid före och efter spaanvändningen. Bibehåll vattenkemin i enlighet med tillverkarens instruktioner. Att inte följa dessa kan resultera i att man drabbas av en vattenburen sjukdom (t.ex. en infektion, bakterie eller ett virus).

9.  **VARNING:** Förutom underhåll av filter och vattenkemi, ordentlig ventilation rekommenderas för att minska risken för att smittas av en vattenburen sjukdom (t.ex. en infektion, bakterier eller virus) och/eller respiratoriska sjukdomar som kan finnas i luft eller vatten. Konsultera en licensierad arkitekt eller byggmästare för att fastställa dina specifika behov om att installera ditt spabad inomhus.

10. **VAR FÖRSIKTIG: ATT MINSKA RISKEN FÖR ATT PRODUKTEN SKADAS.**

- Bibehåll vattenkemin och rekommenderade värden i enlighet med tillverkarens instruktioner.
- Korrekt nivå på desinficering och vattenbalans är nödvändigt för att bibehålla säkert vatten och förebygga eventuella skador på spakomponenterna.

11.  **VARNING: RISK FÖR ALLVARLIG SKADA ELLER DÖDSFALL!**

@Home Collection

Spabadet är inte avsedd för användning av personer (inklusive barn) med reducerad fysisk, sensorisk eller mental förmåga eller som saknar erfarenhet eller kunskap, om de inte har fått tillsyn eller instruktioner angående användningen av spabadet av en person som är ansvarig för deras säkerhet.

12. **OBS!** Spabadet är inte tänkt eller designat för att användas i en offentlig miljö eller kommersiell drift. Spabadets köpare ska avgöra ifall det finns några restriktioner angående användandet eller installationen av det här spabadet eftersom lokala restriktioner kan variera från plats till plats.

Litteratur om spabadssäkerhet

Säkerställ att din upplevelse med spabadet är både säker och njutbar genom att lära dig allt du kan om spabadets säkerhet och akuta förfaranden. Broschyrer som är speciellt användbara listas nedtill.

- [Children Aren't Waterproof](#)
- [Pool and Spa Emergency Procedures For Infants and Children Layer of Protection](#)
- [The Sensible Way to Enjoy Your Spa or Hot Tub](#)
- The Association of Pool and Spa Professionals publicerar dessa broschyrer.

Du kan skaffa en broschyr på ett av sätten som listas nedtill.

- Gå till <http://www.apsp.org>
- Gör din egna sökning på internet
- Skriv till följande adress:
The Association of Pool and Spa Professionals
2111 Eisenhower Avenue
Alexandria VA 22314
703.838.0083

3.1 Risk att fastna

Consumer Products Safety Commission, USA:s konsumentverk, har rapporterat att användare av pooler och spabad har klämts fast/fastnat i dränerings- och/eller i gallret för bottenutlopp, vilket orsakat dödsfall, drunkning eller allvarliga kroppsskador (se diagram nedan). Detta spabad har tillverkats enligt normerna och specifikationerna som ställts upp i "Virginia Graeme Baker Pool and Spa Safety Act" (VGB Safety Act), lag i USA som anger bestämmelser för en säker användning av spa och pooler. Fastsugning kan minimeras om korrekta försiktighetsåtgärder vidtas.



FARA: RISK FÖR PERSONSKADA ELLER DÖDSFALL!

Använd inte spabadet om ett galler för bottenutloppet, filter, filterlock eller filterkorg är sönder, skadad eller saknas.

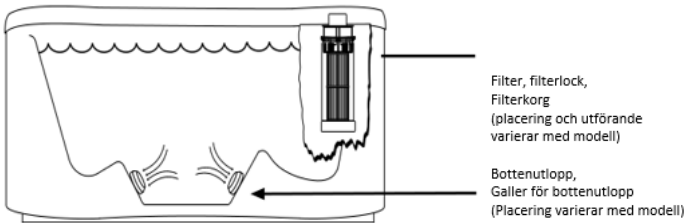

OBS: Galler till bottenutlopp måste bytas vart 5:e år.

1. **FARA: RISK FÖR ALLVARLIG SKADA ELLER DRUNKNING!**

Håret fastnar: Kan hända om håret är tilltrasslat, knutet eller har fastnat i bottenutloppet eller filterkorg. Detta har inträffat för personer som har doppat sig under vattenytan, låtit håret komma inom räckhåll för galleret för bottenutlopp eller filterkorg.

- Håll håret borta från bottenutlopp, filter, filterlock och filterkorg.
- Barn löper risk för att håret fastnar om de simmar under vattnet.
- Låt aldrig barn leka under vattnet eller komma nära bottenutlopp, filtren, filterlocket eller filterkorgen.

2.  **FARA: RISK FÖR ALLVARLIG SKADA ELLER DRUNKNING!**

En lem fastnar: Kan hända om en lem snärjs, stoppas eller sugts in i galleret till bottenutloppet, filter, filterlock och filterkorg.

- Håll alltid galleret för bottenutloppet, filter, filterlock och filterkorg på plats under användning för att undvika att en lem fastnar.
- Låt aldrig barn leka under vattnet eller komma nära bottenutlopp, filtren, filterlocket eller filterkorgen.

3.  **FARA: RISK FÖR ALLVARLIG SKADA ELLER DRUNKNING!**

Upprättad 2017

Uppdaterad 2021-09-24

@Home Collection

Kroppen fastnar: Kan hända om en del av bålen snärjs, stoppas eller sugts i gallret till bottenutloppet, filter, filterlock och filterkorg

- Låt aldrig barn leka under vattnet eller komma nära bottenutlopp, filtren, filterlocket eller filterkorgen.

4. **FARA: RISK FÖR ALLVARLIG SKADA ELLER DRUNKNING!**

Övrig fastsugningsrisk: Kan hända om smycken, baddräkt eller håraccessoarer blir tilltrasslade, knutna eller har fastnat i ett galler till bottenutlopp, filter, filterlock och filterkorg.

- Låt aldrig dina smycken, baddräkt eller håraccessoarer komma nära gallret till bottenutloppet, insugningsskydden eller filterkorgen.
- Låt aldrig barn leka under vattnet eller komma nära bottenutlopp, filtren, filterlocket eller filterkorgen.

3.2 Hypertermi (överhettning)

Långa bad i varmt vatten kan orsaka hypertermi (överhettning).

Användning av alkohol eller droger kan väsentligt öka risken för dödlig hypertermi i spabad. En beskrivning av orsakerna, symptomen och effekterna av hypertermi är som följer:

Hypertermi uppstår när den inre temperaturen i kroppen når en nivå flera grader över den normala kroppstemperaturen på 37°C (98,6°F).

Symptomen för hypertermi innefattar dåsighet, letargi (utmattning) och en stegring av den inre kroppstemperaturen (en känsla av att vara alltför varm). Effekterna av hypertermi innefattar:

- Omedvetenhet om överhängande fara
- Oförmåga att känna värme
- Oförmåga att inse behovet av att gå ur spabadet
- Fysisk oförmåga att gå ur spabadet
- Fosterskador
- Medvetlöshet och fara för drunkning

3.3 Varningsskylt

Varje spabad har försetts med en varningsskylt och en etikett med viktigt meddelande. Denna etikett beskriver säkerhetsföreskrifter. Denna skylt bör placeras på en plats som är synlig för spabadets användare.

NO CLIMBING OR WALKING ON TOP RAIL

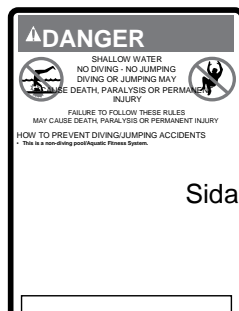

Upprättad 2017

Uppdaterad 2021-09-24

Sidan 8

4.0 Installationsplats

VIKTIGT: På grund av spabadets, vattnets och användarnas sammanlagda vikt är det mycket viktigt att ytan som spabadet vilar på är jämn, plan och har kapacitet att bära upp denna vikt, utan att förflyttas eller sätta sig, under hela den tid som spabadet är på plats. Om spabadet placeras på en yta som inte uppfyller dessa krav, kan det resultera i skador på spabadet. Skador som orsakas av felaktigt underlag täcks inte av garantin. Det åligger ägaren att se till att spabadet alltid står stadigt på en jämn och helt plan yta som klarar av badets belastning. Exempelvis en stensättning, packad bergkross eller ett trädäck.

WARNING: För spabad som ska placeras på balkonger, tak



eller andra plattformar som inte är specifikt sammanbundna med huvudkonstruktionens stöd, ska du rådgöra med en professionell byggnadsingenjör med erfarenhet av denna typ av installationer.

Spabadet måste installeras så att det är väl dränerat med avrinning från badet. Om spabadet placeras nedsänkt utan fullgod dränering och avrinning kan regn och annat vatten översvämma komponenterna som förstörs. Spabad som byggs in i ett däck ska installeras så att man kan komma åt komponenterna vid service. Försäkra dig om att maskinrummet är lätt tillgängligt med löstagbar lucka och att även de andra sidopanelerna är åtkomliga att ta bort för att komma åt insidan. Det är ditt ansvar som ägare av spabadet att det är fullt åtkomligt för spatekniker vid service.



VAR FÖRSIKTIG: Om spabadet står inomhus eller är placerat i ett uterum eller motsvarande kräver bra ventilation och luftavfuktare. Rådgr med fackman vad som krävs hos er.

När spabadet används avges ånga och fukt som kan orsaka mögel och röta. Detta kan utgöra en hälsorisk. Med tiden kan detta skada vissa ytor, omgivning och utrustning.

4.1 Utomhus

När du ska välja placering för ditt spabad utomhus, föreslår vi att du tar hänsyn till följande:

- Närheten till omklädningsrum (särskilt i kallare klimat),
- Vägen till och från spabadet (denna bör vara fri från smuts så att jord och löv inte hamnar i spabadet),

- Närheten till träd och buskar (kom ihåg att löv och fåglar kan medföra extra arbete med att hålla spabadet rent),
- En skyddad miljö (mindre utsatthet för väder och vind kan innebära lägre kostnader för drift och underhåll).
- Spabadet ska helst inte placeras under en takkant utan takrännor, eftersom avrinningsvatten förkortar skyddets livslängd.
- För spabad som ska placeras på balkonger, tak eller andra plattformar som inte är specifikt sammanbundna med huvudkonstruktionens stöd, ska du rådgöra med en professionell byggnadsingenjör med erfarenhet av denna typ av installationer.
- Om du skulle behöva åtkomst eller tillträde till någon del av spabadet för service krävs full åtkomst till hela spabadet. Ta hänsyn till detta om du tänker bygga in badet på något sätt.
- Tänk på att placera ditt spabad långt ifrån reflekterande ytor och glasytor för att undvika skador på skal och panel.
- Låt aldrig badet luta. För att ditt spabad ska stå stadigt måste det stå horisontellt på det avsedda fundamentet.

4.2 Inomhus

För inomhusinstallationer måste ett flertal faktorer övervägas innan ett spabad installeras:



WARNING: Förutom underhåll av filter och vattenkemi,

rekommenderas ordentlig ventilation för att minska risken för att bli smittad av en vattenburen sjukdom (t.ex. en infektion, bakterier eller virus) och/eller respiratoriska sjukdomar som kan finnas i luft eller vatten. Konsultera en licensierad arkitekt eller byggmästare för att fastställa dina specifika behov om att installera din spabad inomhus.

- **RÄTT TYP AV FUNDAMENT: Rådfråga en byggnadsingenjör för att fastställa vilken typ av fundament som krävs för att ge tillräckligt stöd för spabadet under hela dess livslängd.**

Tillräckligt stöd är av kritisk betydelse, särskilt om spabadet ska placeras på ett andra våningsplan eller högre upp. För spabad som ska placeras på balkonger, tak eller andra plattformar som inte är specifikt sammanbundna med huvudkonstruktionens stöd, bör du rådgöra med en professionell byggnadsingenjör med erfarenhet av denna typ av installationer.

- **KORREKT AVRINNING: Det är extremt viktigt att man vidtar åtgärder för att ta hand om vatten som rinner över spabadet.** Se till att underlaget som spabadet vilar på har korrekt avrinning och dränering så att det klarar av att leda bort hela vattenvolymen i spabadet. Var noga med att skydda tak eller andra byggnadsdelar nedanför spabadsinstallationen. Områdena omkring spabadet blir

@Home Collection

våta och fuktiga, så alla golvmaterial och möbler, väggar och angränsande byggnadsdelar måste tåla vatten och fukt.

- **LÄMPLIG VENTILATION:** Lämplig ventilation bör diskuteras med en ingenjör eller professionell på området som vet vilka installationer som behöver göras för att fukt eller varmluft och luft med kemiska lukter ska kunna ventileras bort. När spabadet används avges stora mängder fukt som kan orsaka mögel, vilket med tiden kan skada vissa ytor och/eller omgivningar.
- **TILLRÄCKLIG ÅTKOMST:** Om du skulle behöva komma åt någon del av spabadet för att utföra service, rekommenderar vi att du planerar installationen så att du har full åtkomst till hela spabadet.
- **GARANTI:** Skador som uppstått på grund av att dessa riktlinjer inte följts eller genom en felaktig installation som inte gjorts i enlighet med regler eller föreskrifter från lokala myndigheter täcks inte av spabadets garanti. Konsultera de lokala byggnadsföreskrifterna.
- **STÄLL ALDRIG DITT SPA LUTANDE:** För att ditt spabad ska stå stadigt måste det stå horisontellt på det avsedda fundamentet.

5.0 Allmänna säkerhetsanvisningar för elektricitet

Detta spabad måste installeras korrekt av behörig elektriker för att säkerställa pålitlig användning. Vänligen kontakta din lokala återförsäljare eller ditt lokala byggnadskontor om du har några frågor angående din installation.



Jordningen är mycket viktig. D1 spabad är utrustade med ett strömavtagarsystem. En jordterminal på kontrollboxen, innanför luckan till kontrollskåpet möjliggör anslutning av en jordningskabel mellan denna punkt och jordande metalldel, vattenrör i metall eller ledare inom 1,5 meter från spabadet, eller ett kopparklätt jordspett nedgrävt inom 1,5 meter från spabadet. Jordningskabeln måste vara en solid koppartråd, inte mindre än 8,4 mm². Detta är en mycket viktig säkerhetsåtgärd.

Konvertibla modeller 120/240V

Ett spabad som är anslutet till ett elnät med 120V AC måste vara placerat så nära ett jordat elektriskt uttag att den inkluderade 3 metersladden kan anslutas direkt till det. **ANVÄND INTE EN FÖRLÄNGNINGSSLADD** eftersom detta kan orsaka skada på spabadets komponenter på grund av otillräcklig spänning.

Strömförsörjningen till spabadet måste vara en dedikerad krets utan några andra enheter eller belysning som delar den ström som levereras genom kretsen.

A. Elektrisk Anslutning

VIKTIGT: Det måste finnas en jordfelsbrytare installerad enligt dina lokala byggnormer i en elcentral nära ditt spabad.

Säkerhetsströmbrytaren ska vara avstängd innan du fyller ditt spabad. Slå av strömmen till spabadet manuellt, med hjälp av säkerhetsströmbrytaren. Kontrollera att displayen är släckt, så att du vet att strömmen är avstängd. När du är klar, slå på strömmen igen. Använd inte ditt spabad om du inte förstår driften av jordfelsbrytare.

6.0 Anvisningar för elektriska anslutningar

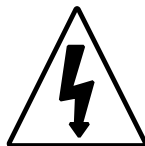

VIKTIGT MEDDELANDE: De elektriska anslutningarna i detta spabad måste uppfylla kraven i National Electrical Code i USA (NEC) och gällande nationella eller lokala bestämmelser. Den elektriska kretsen måste installeras av en kvalificerad elektriker och godkännas av en lokal inspektionsmyndighet för byggnader/elektricitet.

1. Endast konvertibla modeller med 120/240V:

-  **FARA: ATT MINSKA RISKEN FÖR STÖTAR, PRODUKTSKADA ELLER BRAND I ELUTRUSTNINGEN.**
120V drift via stickkontakt: Detta spabad måste drivas med den medföljande 3 meterssladden för 120V med jordfelsbrytare i sin originallängd eller måste vara fast ansluten vid långvarig gång.
UNDER INGA SOM HELST OMSTÄNDIGHETER FÅR FÖRLÄNGNINGSSLADD ANVÄNDAS!
 - Testa alltid jordfelsbrytaren före varje användning. Tryck på testknappen på sladden så att den fungerar. Tryck på knappen reset för att återgå till normal drift efter provning.
 - Ersätt skadad kabel omedelbart.
 - Inte gräva ned kabel.
 - Anslut endast till ett jordat uttag.
 - **Konvertibel värmardrift, 120/240V:** Den medföljande jordfelsbrytarkabeln för 120V måste tas ur bruk vid värmardrift med 240V. Spabadets anslutningar måste vara fasta. Strömförsörjning av spabadet som inte följer dessa anvisningar upphäver både den fristående certifieringsorganisationens förteckning och tillverkarens garanti.
2. Strömförsörjningen till spabadet måste vara en dedikerad krets utan några andra enheter eller belysning som delar den ström som levereras genom kretsen.
 3. För att fastställa vilken ström, spänning och kabelstorlek som krävs, se Avsnitt 7,0 "Strömförsörjningskrav".
 - Kabelstorleken måste följa NEC och/eller lokala bestämmelser.
 - Vi rekommenderar kablar av typ THHN.
 - Alla kablar måste vara av koppar för att ge bästa möjliga anslutningar. **Använd inte aluminiumkablar.**
 - När du använder större trådar än 10 mm², sätt en kopplingsdosa nära spabadet och anslut till spabadet med en kort 10 mm² tråd.

4. Elförsörjningen för den här produkten måste inkludera en passande klassad strömställare eller kretsbrytare för att öppna alla ojordade strömförsörjningskablar i enlighet med avsnitt 42220 i den amerikanska National Electrical Code, ANSI/NFPA 70. Avstängningsanordningen måste finnas lätt nåbar och synlig för spaanvändaren men installerad minst 1,5m (5 fot) från spabadet.
5. Elförsörjning för den här produkten måste innehålla en lämpligt betygsatt isolerande brytare som följer de lokala elektriska föreskrifterna. Jordfelsbrytaren måste installeras i fastighetens elcentral.
6. Den elektriska krets som tillhandahålls för spabadet måste innehålla en passande jordfelsbrytare enligt NEC, artikel 680-42.
7. Strömkretsen som försörjer spabadet måste ha en lämplig jordfelsbrytare i enlighet med vad som krävs av lokala föreskrifter.
8. För Europa gäller att spabadet måste försörjas via en jordfelsbrytare med en nominell utlösningsström som inte överskrider 30 mA (IEC 60335-2-60).
9. För Tyskland gäller att spabadet måste försörjas via en jordfelsbrytare med en nominell utlösningsström som inte överskrider 10 mA (IEC 60335-2-60).
10. För att komma åt spabadets anslutningsplint, måste du avlägsna sidopanelen under kontrollpanelen genom att ta bort panelskruvarna (bild 6,0).
11. När du har tagit bort panelskruvarna, greppa panelens sidor och dra försiktigt skåpet framåt och sedan uppåt för att avlägsna panelen. Placera panelen på en säker plats för att förhindra att den skadas.
12. Avlägsna sedan skruvarna till spapackets lucka (bild 6,0a).
13. Mata sedan in elkabeln genom anslutningsröret som slutar i spapacket (bild 6,0b).
14. Anslut kablarna till anslutningsplinten (bilderna 6,0c-6,0d). **ALLA KABLAR MÅSTE VARA SÄKERT ANSLUTNA**, annars kan utrustningen skadas.
15. Sätt tillbaka luckan till spapacket och spabadets sidopanel.

Bild 6,0



Bild 6,0a



Bild 6,0b

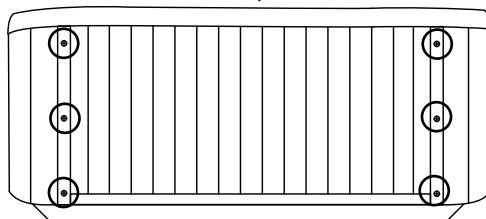

Bild 6,0c

Konvertibla modeller 120/240V 60 Hz

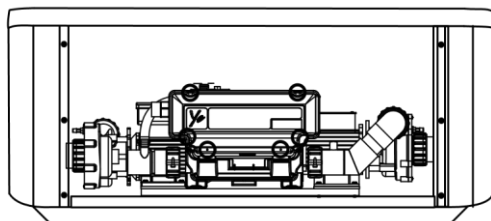
Följ separat manual för elinkoppling. Kopplingsdiagram samt konfiguration av kontrollpanel

Rekommendation 3x16A för att utnyttja hela spabadets funktion maximalt. D.v.s när pump 1 och pump 2 körs på högfart så kan värmaren fortfarande värma vid behov.

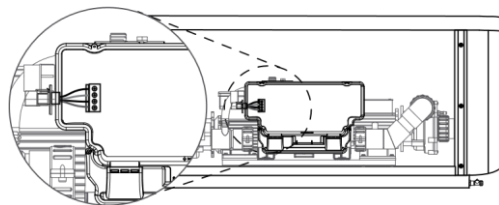
OBS! spabadet är fabriksinställt på 1x32A

7.0 Strömalternativ för Europa, 50 Hz

Modell	Effekt	Kretsskydd
@Home Collection	230V	1 x 32A
		2 x 16A
		3 x 16A

8.0 Vattenfylla spabadet

För bästa resultat, läs igenom varje steg i sin helhet innan du börjar utföra anvisningarna. Se till att alla avtappningspluggar är stängda före fyllning.

VIKTIGT MEDDELANDE: Se till att du installerar avtappningsventilen på dräneringsröret. Skruva på huvet och stäng ventilen. Kontrollera att den är ordentligt monterad och håller tätt.



Bild 8,0a

Installationstips

Följande punkter ska kontrolleras vid installation.

- Kontrollera för hand att unionskopplingarna på pumpen är ordentligt dragna för att förhindra eventuella läckage.
- Ta bort fraktbultar ("Shipping bolts"), de sitter på framsidan av pumpfästet om de inte ännu har tagits bort.

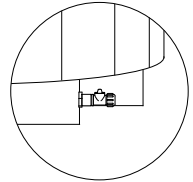
1. Förbered spabadet för fyllning

- Rengör spabadet så att inget skräp eller smuts finns kvar.
- Ta bort filtren som illustreras i avsnittet 11.1.

VIKTIGT: Skydda spabadets yta mot sol och kyla! Håll alltid spabadet övertäckt när det är tomt på vatten. Direkt solljus och extrem kyla kan skada ytan på skalet.

2. Fyll spabadet

- Fyll badet med trädgårdsslang. Spola först ur vattnet 20 sekunder. Om du har egen brunn och/eller mycket hårt vatten rekommenderar vi påfyllningsfilter. Placera änden av trädgårdsslangen i filterbehållaren. Öppna båda avluftningsventilerna för att göra det möjligt för luften att tömmas ut i takt med att spabadet fylls (se sid. 22). Om ditt bad har två filterbehållare flyttar du slangen till den andra när badet är halvfyllt för att säkra korrekt fyllning.

@Home Collection

VAR FÖRSIKTIG: ATT MINSKA AVLAGRING PÅ KOMPONENTER OCH MINIMERA AKRYLSKADA. Fyll aldrig med vatten från en avhårdare som ger för mjukt vatten. Om ditt vatten är extremt hårt är det bättre att fylla till hälften med hårt vatten och resterande del med avhårdat vatten. Vatten som är för mjukt kan vara korrosivt för metallkomponenter. Se spavårdsguide för korrekta värden.

-  **VARNING: ATT MINSKA RISKEN FÖR INFEKTION ELLER SJUKDOM.**

Fyll spabadet med rent kranvatten från trädgårdsslangen för att minska risken för vattenburna sjukdomar (från t.ex. en infektion, bakterie eller ett virus) och/eller luftvägssjukdom. Fyll på spabadet tills vattennivån är ungefär 15 cm från spabadets övre kant. (ÖVERFYLL INTE!)

VIKTIGT: Fyll alltid spabadet genom filterbehållaren efter att badet tömts. Om detta inte görs kan det bildas luftfickor i pumparna så att de inte kan cirkulera vattnet. Ta ur slangen och byt ut filterkassetten. Obs! Dra INTE åt hållaren för hårt! Använd endast fingrarna.

3. Slå på strömmen

Slå på strömmen till spabadet på säkerhetsbrytaren. Filterpumpar slås på under en minut för att blåsa ut vattenledningarna.

4. Tillsätt startkemikalier

Testa vattnet och tillsätt spabadets kemikalier enligt rekommendationerna från din auktoriserade spabadsförsäljare. Se spavårdsguiden.



VARNING: RISK FÖR FÖRGIFTNING ELLER DÖDSFALL.

- Lämna aldrig kemikalier öppna eller tillgängliga för vem som helst.
- Använd kemikalier enligt instruktioner. Förvara alltid kemikalier frostfritt, skyddat och utom räckhåll från barn.

5. Etablera ett stabilt desinfektionsvärde

Tillse fullgod desinficering genom att upprätthålla en halt av 2,0–4,0 ppm brom eller 1-3 ppm fritt klor samt korrekt pH-värde för att desinficeringen ska fungera. För att säkerställa ett rent hälsosamt vatten, upprätthåll alltid ett konstant desinfektionsvärde inom de nivåer som rekommenderas av Association of Pool and Spa Professionells. Bada inte utan desinficering. Om desinficeringsvärdena inte kan upprätthållas, ska sanering utföras enligt steg 8 – 14 på nästa sida.



6. Värma upp spabadet

Så här värmer du upp spabadets vatten till en skön temperatur:

- LED-teckenfönstret på kontrollpanelen visar vattnets temperatur. Om du vill förändra vattnets temperatur trycker du bara på knappen för **PLUS** eller **MINUS**. Den inställda temperaturen ökar eller minskar med en grad varje gång man trycker på en av dessa knappar

7. Placera termolocket på spabadet

- Montera de medföljande låsanordningarna till spabadets termolockack använd dem alltid.
- Låt alltid termolocket vara på badet när det inte används, så minskar uppvärmningstiden och driftskostnaderna.
- Uppvärmningstiden varierar beroende på vattnets temperatur och omgivningstemperaturen.

FARA: RISK FÖR PERSONSKADA.



Kontrollera vattentemperaturen noga innan du kliver i spabadet! För hög vattentemperatur kan orsaka brännskada, rodnader och att kroppstemperaturen stiger, hypertermi (överhettning).

Saneringsprocedur

Steg 8–14 nedan behövs endast om klorvärdena inte kan upprätthållas efter genomförande av påfyllningsproceduren för spabadet (steg 1–5). Bortse från steg 8–14 om desinfektionsnivåerna förblir stabila efter utförande av steg 1–5 ovan.

Obs: "Saneringsproceduren" bör även genomföras om badet varit oanvänt längre tid.

8. Tillsätt 40g diklor (spaklor) per 1000 liter vatten. I tabellen nedan finns den ungefärliga vattenvolymen för varje modell.

VAR FÖRSIKTIG: RISK FÖR PERSONSKADA ELLER SKADA PÅ SPABADET!



Lägg aldrig klortabletter (triklor) eller syra i ditt spabad oavsett skål! Dessa kemikalier kan skada komponenter i ditt spabad, bränna eller irritera din hud, ge hudutslag, och sätta tillverkarens garanti för ditt spabad ur spel.

Vattenvolym per modell

Spabadmodell	Genomsnittlig påfyllningsvolym*	Natrium diklor/Spaklor
Arena	1,287 L (340 Gal).....	52 g
Breeze	1,192 L (315 Gal).....	48 g
Dream	1,136 L (300 Gal).....	45 g

Upprättad 2017

Uppdaterad 2021-09-24

@Home Collection

Journey	910 L (240 Gal).....	36 g
Latitude	1,457 L (385 Gal).....	58 g
Meridian	1,420 L (375 Gal).....	57 g
Serenade	910 L (240 Gal).....	36 g
Sojourn	1,287 L (340 Gal).....	52 g
Wayfarer	1,041 L (275 Gal).....	42 g

*Använd genomsnittlig påfyllningsvolym för kemiskt underhåll

9. Låt spabadets termolock vara öppet under detta steg för att låta överflödiga kemiska ångor avdunsta och skydda nackkuddar och plastknappar från kemikalieangrepp. Om spabadet är placerat inomhus ska du öppna dörrar och fönster för att tillåta tillräcklig ventilation. Starta alla spabadets jetpumpar och låt dem arbeta i 1 timme. Placera samtliga massageväljarvred i mittpositionen "combo".
Obs: Du måste aktivera jetpumparna en gång var 30:e minut eftersom dessa funktioner stängs av automatiskt efter 30 minuter.

VARNING: RISK FÖR PERSONSKADA!

- För att minska risken för kroppsskada, drunkning eller att fastna får du aldrig lämna ditt spabad obevakat under några som helst omständigheter medan termolocket är öppet och tillgängligt, särskilt för små barn och djur!
- Använd de låsbara spännena för att säkra termolocket när spabadet inte används. Det kan förhindra att oövervakade barn kliver ner i spabadet samt håller spabadets termolock på plats när det blåser mycket. Vi garanterar inte att termolocket eller de befintliga låsen förhindrar tillgång till spabadet.
- Försiktighetsåtgärder bör vidtas för att minimera din exponering för kemikalieångor (som kan orsaka lung-, hjärn- eller hudskador).

10. Slå av strömmen till spabadet med strömbrytaren, och töm det sedan enligt beskrivningen i Avsnitt 11,5.
11. Fyll spabadet med rent kranvatten från trädgårdsslangen för att minska risken för vattenburna sjukdomar (från t.ex. en infektion, bakterie eller ett virus) och/eller luftvägssjukdom. Fyll tills vattennivån är ungefär 15 cm från spabadets övre kant. (ÖVERFYLL INTE!).

VAR FÖRSIKTIG: ATT MINSKA AVLAGRING PÅ KOMPONENTER OCH MINIMERA AKRYLSKADA. Fyll aldrig med vatten från en avhårdare som ger för mjukt vatten. Om ditt vatten är extremt hårt är det bättre att fylla till hälften med hårt vatten och resterande del med avhårdat vatten. Vatten som är för mjukt kan vara korrosivt för metallkomponenter. Se spavårdsguide för korrekta värden.

12. Använd spavårdsguiden och rådfråga din auktoriserade återförsäljare av Dimension One Spas angående rekommendationer innan du tillsätter kemikalier till spabadets vatten för att uppnå ett konstant desinfektionsvärde som ligger inom rekommenderade nivåer.
13. Aktivera alla pumpar när du tillsätter kemikalier för att säkerställa en ordentlig blandning, och låt termolocket vara öppet 20 minuter för att skydda locket, nackkuddar och plastknappar från ångor och klorgas som bildas direkt efter doseringen, till dess att saneringsnivån är stabil.

VARNING: RISK FÖR PERSONSKADA.



- För att minska risken för kroppsskada, drunkning eller att fastna får du aldrig lämna ditt spabad obevakat under några som helst omständigheter medan locket är öppet och tillgängligt för små barn och djur!
- För att minska risken för att drabbas av en vattenburen sjukdom (t.ex. en infektion, bakterie eller ett virus) och/eller luftvägssjukdom, håll vattenkemin inom 6 parametersteg. Om du eller andra badare upplever symtom, avbryt badandet och sök omedelbart läkarvård.

14. Tillse fullgod desinficering genom att upprätthålla en halt av 1-3 ppm fritt klor samt korrekt pH-värde för att desinficeringen ska fungera och använd inte spabadet under de närmaste 8 timmarna. Testa om klorhalt kan mätas efter 8 timmar. Om halten är stabil inom rekommenderade värden, är spabadet klart att användas. Om klorhalten är 0 och inte kan mätas eller under rekommenderade värden är det nödvändigt att upprepa hela processen tills halten av klor är stabil.

VIKTIGT: Följ Association of Pool and Spa Professionals vattenkemiska parametrar.

15. När adekvat reningsnivå har nåtts, stänger du igen alla luftreglage i spabadet så att mesta möjliga värme hålls kvar i spabadet då det inte används.

9.0 Spabadets funktioner

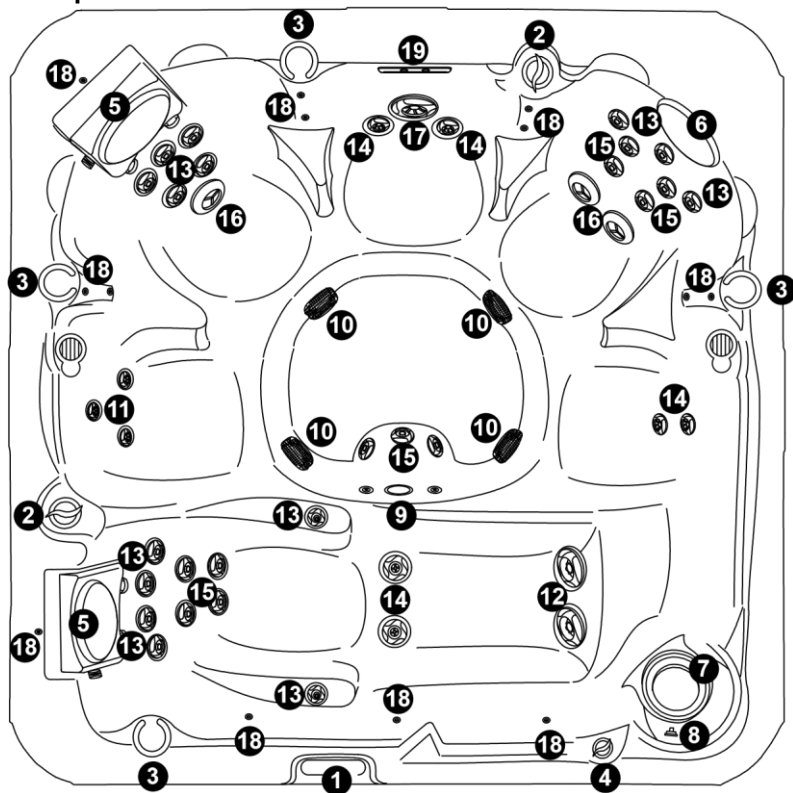

Här visas Latitude-modellen (funktionerna varierar beroende på modell)

- | | |
|---|--|
| 1. Kontrollpanel | 12. Poly Storm, räfflad Jets (2 ea.) |
| 2. Massagereglage (2 ea.) | 13. Mini Storm, roterande jetmunstycken (14 ea.) |
| 3. Mugghållare (4 ea.) | 14. Mini Storm, räfflade Jets (6 ea.) |
| 4. Kontrollventil för Vattenfall | 15. Mini Storm, riktade jetmunstycken (11 ea.) |
| 5. Jet Therapy Pillows™ (2 ea.) | 16. Power Storm, twister Jets |
| 6. Nackkudde | 17. Power Storm, räfflad Jet (1 ea.) |
| 7. Filterkorg (3 ea.) | 18. Belysningsarmatur LFX (13 ea.) |
| 8. Luftningsplugg | 19. Vattenfall |
| 9. Huvudlampa | |
| 10. Bottenutlopp (4 ea.) | |
| 11. Cluster Storm, räfflad Jets (2 ea.) | |

Ändringar i spabadets funktioner och reglage kan göras utan föregående visering.

10.0 Kontrollpanel

Tryck på valfri knapp för att aktivera knappsatsen. Efter 2 minuters inaktivitet släcks knappsatsen.

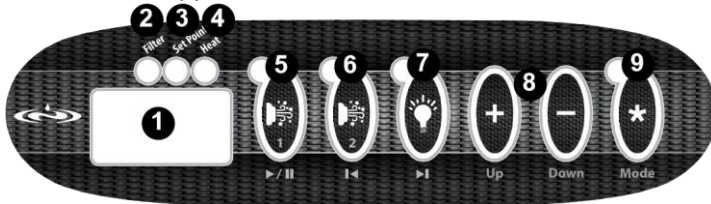

Kontrollpanelen i bilden ovan är för versionen med två pumpar – modeller med en pump har endast en "Jets"-knapp.

1. Displayfönster: Visar spabadets aktuella status
2. Filterindikatorlampa: Lyser när en filtercykel pågår.
3. Inställningsindikatorlampa: Lyser när temperaturen som visas är den inställda temperaturen, inte den faktiska vattentemperaturen.
4. Värmeindikatorlampa: Lyser när värmaren är påslagen.
5. Jets 1-knapp: Tryck en gång för låg hastighet, två gånger för hög hastighet. Tryck en tredje gång för att stänga av pumpen.
6. Jets 2-knapp: Tryck en gång för att slå på pumpen, tryck en gång till för att stänga av.
7. Belysningsknapp: Tänder och släcker belysningen. För att låsa eller låsa upp en färg slår du av belysningen i tre sekunder och slår sedan på den igen.
8. Plus- och minusknappar (Up/Down): Används för att ändra önskad vattentemperatur.
9. Läges-knapp (Mode): Öppnar ljud- och/eller alternativmenyerna.

Obs: Efter strömavbrott blinkar displayen tills en knapp trycks in. Den här funktionen är till för att göra er uppmärksamma på att strömmen brutits och inställningar återgått till de förinställda.

@Home Collection

10.1 Mode-knappens meny

A. Audio-menyn

Om ditt spabad är utrustat med en ljudanläggning som tillval trycker du en gång på knappen för att välja ljudläget Aux, vilket indikeras med AUX i displayfönstret. Använd knapparna ►||◀||► med motsvarande symboler för att spela upp, pausa eller hoppa över låtar när en enhet är ansluten till Bluetooth-stereon.

B. Bluetooth®-stereo

Ljudanläggningen (tillval) använder sig av Bluetooth-teknik och består av en förstärkare, bashögtalare och två högtalare.

Aktivera Bluetooth-funktionen på din personliga musikenhet. När den börjar söka efter närliggande anslutningar väljer du alternativet "Gecko in.stream". Vid behov kan du ange 5555 som lösenord för att para ihop din enhet. Gecko in.stream kan para ihop 8 enheter men den kommer att ansluta till den första anslutna enheten som finns inom räckvidd från spabadet. När du har parat ihop din enhet kan du ansluta och avbryta anslutningen till in.stream-ljudanläggningen när som helst från din enhet.



VAR FÖRSIKTIG: RISK FÖR ELEKTRISK CHOCK ELLER SKADA PÅ UTRUSTNINGEN!

Installera, avlägsna eller använd aldrig någon elektrisk enhet (t.ex. AUX/Bluetooth) medan händerna är våta eller när man sitter delvis eller helt nedsänkt i spabadet!

C C. Alternativmenyn

. För att öppna menyn håller du Mode-knappen nedtryckt i tre sekunder. När menyn är öppen använder du knapparna Plus och Minus för att justera respektive alternativ. Tryck på Mode-knapp för att flytta till nästa alternativ. Om du inte trycker på någon knapp på tio sekunder stängs menyn och dina ändringar sparas automatiskt.

- Filtercykelns längd: Välj mellan 60, 90, 120, 150 eller 180 minuter.
- Filtercykler per dag: Välj mellan en, två, tre eller fyra cykler.

Filtercykeln avser jetfiltrering med jetpumpen.

@Home bad från Folkpool har alltid ClearZone PRO

vettenbehandlingsystem med 2-steps ozon och 24 timmars pump. Det gör att du kan ställa ner filtercykeln för jetfiltrering till att gå 60 min en gång om dagen

Temperaturenhet: Välj mellan Fahrenheit (°F) och Celsius (°C). OBS: Den inbyggda timern stänger automatiskt av pumpen efter 30 minuter (60 minuter på vissa modeller), om den inte stängs av manuellt. En ny 30-minuters cykel börjar för en pump när den pumpens JETS-knapp trycks in. Använd denna funktion för att starta en filtrering av spabadet omedelbart efter användning – tryck bara på Jets-knappen en gång när du stiger ur badet.

11.0 Underhåll av spabadet

Om spabadet underhålls korrekt och regelbundet behåller det sitt utseende och sin prestanda. Din auktoriserade Dimension One Spasåterförsäljare kan ge dig den information, de reservdelar och de tillbehör som behövs.



FARA: RISK FÖR ALLVARLIG SKADA ELLER DRUNKNING!

- Håll hår, löst hängande kläder och hängande smycken borta från gallret till bottenutlopp, roterande jetstrålar eller andra rörliga komponenter för att undvika att fastna i dessa, vilket kan leda till drunkning eller allvarlig skada.
- För att förhindra att kroppen och/eller håret fastnar ska spabadet aldrig användas om inte alla galler för bottenutlopp, filter, filterlock eller filterkorgen är installerade.
- Hantera eller använd aldrig spabadet om galler, filtret, filterlocket eller filterkorgen är trasig eller om någon del av denna utrustning saknas. Kontakta din återförsäljare eller närmaste serviceanläggning för att få hjälp.
- Gallret till bottenutlopp i detta spabad är storleksanpassade för det speciella vattenflöde som pumpen/pumparna skapar. Om det är nödvändigt att byta ut gallret till bottenutloppet eller pumpen/pumparna, så se till att flödeskapaciteten är kompatibel med och i överensstämmelse med VGB-säkerhetsbestämmelserna på, sidan 2.
- Ersätt aldrig en produkt/reservdel med ett som har lägre flödeskapacitet än originalet.
- Att använda felaktiga galler till bottenutloppet kan orsaka ett olyckstillbud genom att kropp eller hår fastnar, vilket kan leda till allvarlig kroppsskada eller drunkning.
- Ägaren måste göra alla spaanvändare uppmärksamma på den potentiella risken för att fastna med hår, kropp, organ, baddräkt eller tillbehör, sidan 2.

@Home Collection

11.1 Rengöra filtret

STÄNG AV STRÖMMEN! För optimal prestanda är det nödvändigt att ta bort och rengöra filterkorgen en gång i veckan och filterpatronen en gång i månaden eller oftare, beroende på hur ofta spabadet används och på vattnets kvalitet.

För att komma åt filtret under filterskorgen, lyft mittdelen av filterkorgen tills den är fullt utdragen. Vrid moturs tills kanten är frigjord. Lyft sedan rakt upp.

- Använd en trädgårdsslang med filtertvättmunstycke för att skölja bort smuts från filtervecken uppifrån och ned. Fortsätt med en del i taget tills du har sköljt alla filtrets veck. Minst varannan gång ska filterpatronerna rengöras med SpaFiltertvätt. Skölj därefter filtret noggrant innan det återplaceras, annars kommer det att löddra.
- En gång om året ska filtret bytas ut.
- Varannan rengöring, blötlägg filtret i filterrengöringslösning och skölj noggrant. Återmontera filtret.
- Återplacera filterkorgen och locket och slå på strömmen igen. Kör pumpen/pumparna i några minuter på hög hastighet innan du lämnar systemet till dess normala värme- och filtreringscykler.

Vision-patronen

Vision® är en alternativ desinficeringsmetod som använder teknik med silverjoner. Den är framtagen för att samverka med D1´s vattenreningsystem ClearZone PRO med 24-tim pump. En patron Vision® räcker i upp till sex månader och minskar behovet av Klor och Brom med upp till 60 % mot normal användning.

11.2 Rengöra spabadets insida/skal

VIKTIGT: Använd inte alkohol, ammoniak, klorin eller några citrusbaserade rengöringsmedel på någon av spabadets ytor. Använd inte rengöringsmedel av typen "409" eller andra frätande lösningar eftersom de kan skada spabadets hölje och göra garantin ogiltig.

VIKTIGT: Skydda spabadets yta mot sol och kyla! Håll spabadet övertäckt när det är tomt på vatten. Direkt solljus och extrem kyla kan skada ytan på skalet.

Använd ett särskilt rengöringsmedel för spabad och en mjuk trasa för att rengöra insidan av ditt spabad. Se till att skölja ordentligt.

11.3 Underhålla ytterpanelen

Panelen kräver lite eller inget underhåll. Du rengör panelen genom att torka den med en ren handduk och en mild tvållösning.



VIKTIGT: Spruta aldrig med en trädgårdsslang på sidopanelen eftersom detta kan orsaka kortslutning i spabadets elektriska komponenter.

11.4 Skötsel av nackkuddar

Ta loss nackkudden vid behov, och rengör dem med tvål och vatten med en trasa eller en mjuk borste. Ta alltid bort nackkudden vid klorering. Kuddarna kan återföras till spabadet när saneringsavläsningen är stabil enligt rekommendationen.

11.5 Tömma och fylla spabadet

VIKTIGT: Håll spabadet övertäckt när det är tomt på vatten. Solljus och extrem kyla kan skada ytan på skalet.

1. **Stäng av strömmen!**
2. Du hittar avtappningsventilen längs ner på spabadet (bild 11.5a). Se till att ventilen är i stängt-läget.
3. Skruva av locket från spabadets avtappningsventil (bild 11.5b).
4. Anslut ena änden av din trädgårdsslang till ventilen (bild 11.5c). Placera den andra änden i ett säkert område för vattenavrinning.
5. Vrid och öppna ventilen för att släppa ut vattnet (bild 11.5d).
6. Så snart som spabadet är tomt stänger du ventilen, avlägsnar slangen och skruvar tillbaka locket.



Bild 11.5a



Bild 11.5b

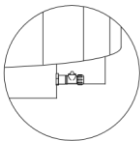

Bild 11.5c

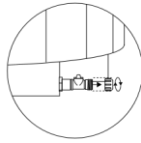

Bild 11.5d

11.6 Vinterförberedelse

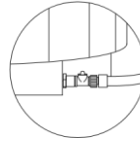
Alla D1-spabad är byggda för året runt-användning. Ditt spabad har ett automatiskt frysskyddsläge för att cirkulera vattnet vid minusgrader, under förutsättning att systemet har strömförsörjning och korrekt vattennivå. Om minusgrader emellertid skulle förhindra normal användning bör en auktoriserad servicetekniker vinterförbereda ditt spabad. Dränering av enheten kommer inte att förhindra frysskador eftersom små vattenmängder i rörledningarna kan expandera och skada systemet. Vinterförberedelse av enheten täcks inte av

@Home Collection

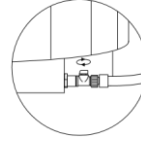
tillverkarens garanti. Du bör därför kontakta en fackman för både vinterförberedelse och omstart av ditt spabad vid behov. Frysskador som orsakas av vinterförberedelse av ditt system täcks inte av din garanti.

11.7 Särskilda instruktioner vid kallt väder

Systemet har ett "Smart Winter"-frysskyddsläge för att cirkulera vattnet vid minusgrader, under förutsättning att systemet har strömförsörjning och korrekt vattennivå. Pumpen/pumparna kommer då att aktiveras automatiskt för att cirkulera vattnet. Det är en normal spabadsfunktion. Inga korrigerande åtgärder krävs. Denna funktion skyddar spabadet mot frysskador.

Om temperaturen emellertid går under 0-strecket och en avstängning av spabadet för vintern är oundvikligt, eller om väderförhållandena blir för kyliga för att spabadets "Smart Winter"-läge ska kunna förhindra frysning, bör spabadet vinterförberedas av en behörig Dimension One återförsäljare eller en auktoriserad servicerepresentant.

11.8 Underhåll av termolock

Termolock: För att bibehålla ditt termolocks utseende, rekommenderar vi att ett skyddande medel med hög SSF (solskyddsfaktor) appliceras minst en gång i månaden, om termolocket utsätts för direkt solljus. Du bör också rengöra och behandla ditt termolock en gång i månaden eller vad som krävs baserat på exponeringen. Rådfråga din återförsäljare för mer information.

A. Att rengöra och ytbehandla fodralet (omslutningen) av termolocket:

1. Använd en trädgårdsslang för att ta bort skräp och smuts.
2. Använd en stor svamp eller en mjuk borste samt utspädd eller mild tvål och skrubba vinylskyddet försiktigt.
3. Skölj rent och se till så att inga tvålrester torkar fast på skyddet. Använd inte tvål på skyddets undersida.
4. Rådfråga din Dimension One Spas-återförsäljare angående vilka vård- och skötselprodukter som rekommenderas för locket. Använd skötselprodukter som inte innehåller petroleum för att bevara vinylens smidighet.
5. Använd inte lösningsmedel, slipande rengöringsmedel eller starka tvättmedel. Använd inte produkter som innehåller silikon eller alkohol.

B. Ytterligare skötsel- och underhållsinstruktioner:

Upprättad 2017

Uppdaterad 2021-09-24

1. Skräp kan samlas på spabadets termolocket. Genom att avlägsna snö eller annat skräp undviker du att termolocket skadas.
2. Se till att låsa skyddsstropparna för att säkra skyddet från att blåsa bort och för att barnsäkra badet.
3. Placera inte tunga föremål på termolocket.
4. Gå, sitt eller stå inte på skyddet.
5. Dra inte i eller använd inte flikarna/kjolen eller skyddslåsningstropparna för att ta bort skyddet.
6. Använd endast rekommenderat system för lyftning av skyddet.
7. Använd endast kemikalier och rengöringsmedel som rekommenderas av Dimension One Spas.
8. Kom ihåg att alltid ha termolocket på när spabadet inte används.
9. Exponera inte dit spa för sol under långa tidsperioder, eftersom UV strålar kan skada insidans yta.
10. Var försiktig när du tar bort termolocket. Säkerställ, innan termolocket tas bort, att alla lås har lossats för att undvika att låset går sönder eller att skyddets stroppar skadas.

12.0 Underhåll av vattenkvaliteten

För att minska risken för att drabbas av en vattenburen smitta (t.ex. en infektion, bakterie eller ett virus) och/eller luftvägssjukdom. Tillse fullgod desinficering genom att upprätthålla en halt av 4,0–6,0 ppm brom eller 1–3 ppm fritt klor samt korrekt pH-värde för att desinficeringen ska fungera. Detta kommer att förlänga spabadets livslängd. Att göra detta kräver regelbunden tillsyn. Testa vattnet efter varje bad/ varje vecka och följ rekommendationerna i spavårdsguiden. Rådgör med din auktoriserade återförsäljare av Dimension One Spas.



VARNING: UNDERLÅTELSE ATT UNDERHÅLLA VATTENKVALITETEN MEDFÖR:

- Ökad risk för att drabbas av en vattenburen smitta (t.ex. en infektion, bakterie eller ett virus) och/eller luftvägssjukdom.
- Skada på utrustningen, komponenter och spaskalet, vilket inte täcks av spabadets garanti.

VAR FÖRSIKTIG: Förvara aldrig kemikalier inuti spabadets maskinutrymme. Detta utrymme är inte avsett för förvaring av något slag.

12.1 pH-kontroll

pH-värdet är den viktigaste parametern för att hålla bra vattenbalans. pH är ett mått på om vattnet är surt eller alkaliskt och mäts på en skala från 0 till 14. pH 7 är neutral, ett högre värde är alkaliskt och ett lägre värde är surt. I spabadets vatten är det mycket viktigt hålla pH 7,2 till 7,6. Ett lågt pH-värde (surt vatten) har en frätande effekt på metallerna i spabadsutrustningen. Ett högt pH-värde leder till att kalk fäller ut på insidans yta. Dessutom påverkas desinfektionsmedlens förmåga att hålla spabadet rent om pH-värdet ligger utanför det idealiska intervallet och vattnet blir inte behagligt att bada i.

12.2 Desinficering

För att hålla vattnet rent och fritt från bakterier och föroreningar så krävs regelbunden desinficering.

Brom och klor är effektivt och mest beprövat för desinficering. Använd endast SpaKlor (diklor), andra sorters klor får inte användas till spabad, exempelvis Triklor och Kalciumhypoklorit.

Starta pumpar vid dosering av spaklor och låt locket vara av 20 minuter så att klorgasen försvinner, annars skadas lock och nackkuddar m.m. i förtid.

Det är även viktigt att hålla vattenbalans för att desinficeringen ska fungera och undvika skador på utrustningen. Bra vattenbalans innebär att pH-värde, alkalinitet och hårdhet måste ligga inom rekommenderade värden. Följ instruktionerna i spavårdsguiden.



VARNING: RISK FÖR PERSONSKADA, DRUNKNING ELLER ATT FASTNA!

spabadet ska alltid vara täckt med låsbart termolock när det inte används och får aldrig lämnas öppet utan uppsikt. Ha alltid uppsikt över badande barn och låt dem aldrig bada själva. Bada aldrig om badet är skadat, exempelvis om galler till utsug är trasigt eller saknas. Säkerheten är ditt ansvar som spaägare.

VAR FÖRSIKTIG: RISK FÖR PERSONSKADA ELLER SKADA PÅ SPABADET!

Lägg aldrig klortabletter (triklor) eller flytande syra i ditt spabad oavsett skäl! Dessa kemikalier kan skada komponenter i ditt spabad, fräta eller irritera din hud, ge hudutslag, och sätta tillverkarens garanti för ditt spabad ur spel.

12.3 Andra tillsatser

Det finns andra tillsatser att använda till spabadet för underhåll och skötsel samt spadofter som ger en extra upplevelse. Rådgör med din auktoriserade återförsäljare om vilka produkter du kan använda som är kompatibla med ditt spabad.

13.0 Felsökning

Om du behöver hjälp med felsökning kan du kontakta din lokala återförsäljare.

Felmeddelanden

1. Temperatur över 44 °C

WARNING! STIG INTE NED I VATTNET! Vattnet är för varmt.

Öppna locket och låt spabadet svalna till 43°C. När vattnet har svalnat slår du av strömmen och sätter på strömmen igen för att starta om spabadet.

Kontakta er återförsäljare om problemet kvarstår.

Spabadets vatten kan bli mycket varmt. Kliv inte ned i vattnet och kontakta omedelbart din auktoriserade D1-återförsäljare för service.

HL eller OH fel

WARNING! STIG INTE NED I VATTNET!

Spavatten kan bli mycket varmt. Kliv inte ned i vattnet och kontakta omedelbart din auktoriserade D1-återförsäljare för service.

2. Fel temperatur

WARNING! STIG INTE NED I VATTNET! Den faktiska vattentemperaturen är okänd. Kanske det visas 0C eller 55C.

Kontakta er återförsäljare om problemet kvarstår.

Spa vatten kan bli mycket varmt. Kliv inte ned i vattnet och kontakta omedelbart din auktoriserade D1-återförsäljare för servi

14.0 Försiktighetsåtgärder för stereo



1. **“WARNING** - Risk för elstötar. Lämna inte åtkomstluckan öppen”.
2. **“WARNING** - Risk för elstötar. Använd enbart originaldelar då du byter ut komponenter.”
3. “Använd inte kontrollerna för audio/video när du är sitter i ditt spabad.”
4.  **“WARNING** - Risk för elstötar. Anslut ingen extrautrustning (t.ex. kablar, extra högtalare, hörlurar, extra audio/videokomponenter etc.) till systemet.”
5. Dessa enheter är inte försedda med utomhusantenn. Finns det en sådan ska den installeras i enlighet med artikel 810 i National Electrical Code, ANSI/NFPA 70.
6. Utför inte själv någon service på denna enhet då öppning eller borttagning av kåpor kan utsätta dig för farlig spänning eller andra skaderisker. Låt kvalificerad servicepersonal ta hand om service.
7. Om elanslutningar eller elkablar är skadade; om vatten kommer in i audio/videoanläggningen eller annat område med elutrustning; om skyddsplåtar eller andra skydd visar tecken på skador; eller om det finns tecken på annan potentiell skada på enheten stänger du av enheten och låter kvalificerad servicepersonal åtgärda felet.
8. På denna enhet bör man genomföra återkommande underhåll (t.ex. en gång var tredje månad) för att kontrollera att den fungerar som den ska.

@HOME BEGRÄNSAD GARANTI - INTERNATIONELL

TIO ÅR - ULTRALIFE™-SKAL

STRUKTUR OCH YTA: UltraLife®- spaskalet har garanti beträffande blåsor, sprickor och förlust av laminering under tio (10) år från det ursprungliga inköpet. UltraLife® - ytmaterialet har strukturgaranti beträffande läckage under tio (10) år från det ursprungliga inköpet.

FEM ÅR - FÄRG/FÄRGAT SKAL

STRUKTUR OCH YTA: Det färg/färgade spa skalet har garanti beträffande blåsor, sprickor och förlust av laminering under fem (5) år från det ursprungliga inköpet. Dessutom lämnas en strukturell garanti för att det färg/färgade ytmaterialet inte läcker under fem (5) år från det ursprungliga inköpet.

TVÅ ÅR - RÖRDRAGNING OCH UTRUSTNING

Rör kopplingar, intern rördragning omfattas av garanti beträffande läckor på grund av defekter i material och utförande under två (2) år från ursprungligt inköpsdatum.

Fabriksinstallerade utrustningssystem (pumpar, kontrollsystem och värmeelement) omfattas av garanti beträffande defekter i material och utförande under två (2) år från ursprungligt inköpsdatum.

TVÅ ÅR - ENVIROTECT™- PANEL

EnviroTECT™-panel har garanti beträffande sprickor och förlust av laminering under två (2) år från det ursprungliga inköpet.

TVÅ ÅR - TERRACINA-PANEL

Terracina-panel har garanti beträffande sprickor och förlust av laminering under två (2) år från det ursprungliga inköpet.

ÖVRIGT

För termolocket gäller 2 års garanti för defekter som uppstår pga. material- och tillverkningsfel enligt separat garantisedel som följer med locket. Använd alltid handtaget att lyfta termolocket. Använd inte stropparna som handtag. En reklamation på en spruckit söm vid stropparna bli inte godkänd.

UV-lampan är en förbrukningsartikel och ska bytas efter ca 2 år.

Fabriksinstallerade rostfria massagemunstycken täcks av garanti under två (2) år gällande defekter i material och utförande.

Fabriksinstallerade massagemunstycken endast i plast täcks av garanti under två (2) år gällande defekter i material och utförande.

Fabriksinstallerade LED-lampor, SFX/CFX-paket täcks av garanti under två (2) år.

VILLKOR

Garantin gäller från leveransdagen för ursprungsägaren. Vid återopande av garanti ska kvitto bifogas och serienummer anges.

*Garanti gäller ej vid felaktig installation och skötsel, följ instruktioner i användarmanual och Folkpools spavårds-guide.

*Garanti gäller ej spabad som används kommersiellt.

*Garanti gäller ej vid yttre åverkan, misskötsel, felaktig elanslutning eller spänningstoppar.

*Garanti gäller ej vid höga klor-, bromvärden felaktig vattenbalans, eller bruk av felaktiga kemikalier som bleker och förstör nackuddar, termolock och andra komponenter i förtid.

*Garantin omfattar inte följdskador.

*Garantin omfattar inte kostnader som uppstår på grund av installation som försvårar reparationen. Ägaren ansvarar för att frilägga nedsänkt/inbyggt spabad så att hela badet är åtkomligt vid service.

Arbete ingår i 24 månader därefter gäller garantin enbart material. Vid ej godkänd reklamation debiteras kostnad för reparation.



DIMENSION ONE SPAS®

●●●●●●●● @HOME COLLECTION

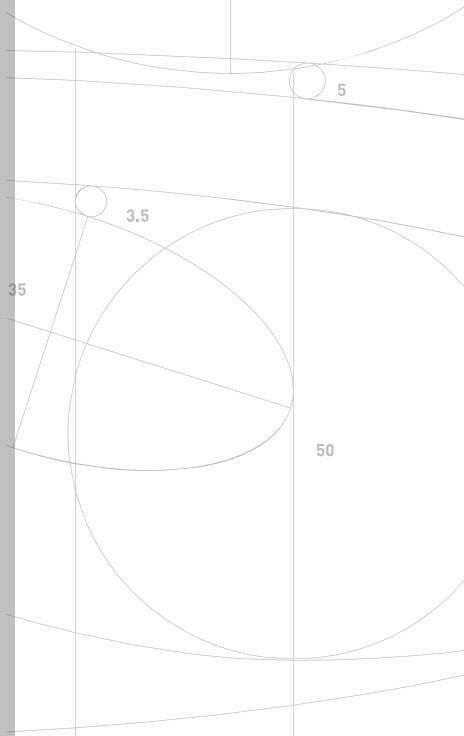

Uppdaterad 2021-09-24

www.d1spas.com

© 2017 Dimension One Spas.
All trademarks and registered trademarks
are the property of their respective owners.

Rev. A